

TWISTER

Klapptisch

Typenliste



Unverbindliche
Preisempfehlung
ohne Montage,
ohne Mehrwertsteuer

2150-1 - gültig ab 01.06.21

Inhalt	Seite
Farbübersicht	3
Gestellvarianten	4
Produktbeschreibung	5 - 7
Rechtecktische Tiefe 70,0 / 80,0 / 95,0 cm	8 - 9
Rechtecktische Ecken gerundet, Tiefe 70,0 / 80,0 / 95,0 cm	10 - 11
Freiformtische	12
Beinraumblende	13

Es gelten die allgemeinen Lieferungs- und Zahlungsbedingungen von WINI Büromöbel:
Druck bzw. Download über www.wini.de/agb/

Preisgruppe

Preisgruppe	Platte
Preisgruppe 01 [PG 01]:	Melamin
Preisgruppe 02 [PG 02]:	Furnier 01
Preisgruppe 03 [PG 03]:	Furnier 02
Preisgruppe 04 [PG 04]:	Vollkern

Farbübersicht

Tischplatten und Kante

Dekor	Farbkürzel		25 mm	13 mm
	Platte	Kante		
Apfel Meran Dekor	AD	AD	■	
Buche Tirol Dekor	BH	BH	■	
Buche Dekor	BD	BD	■	
Lakeland Akazie Dekor	LL	LL	■	
Mooreiche	EE	EE	■	
Eiche gekälkt	EJ	EJ	■	
Franz. Nussbaum Dekor	ND	ND	■	
Eiche Natur	NE	NE	■	
Eiche Milano Dekor	ME	ME	■	
Olive Sevilla Dekor	OD	OD	■	
Vulkanschwarz	MS	MS	■	*Reflexionsgrad entspricht nicht der Norm
Titanweiß	TW	TW	■	
Platin	PL	PL	■	
Dunkelanthrazit	DA	DA	■	*Reflexionsgrad entspricht nicht der Norm
Anthrazit	AZ	AZ	■	
Beige	BE	BE	■	
Beigegrau	GD	GD	■	
Porzellanweiß	P7	P7	■	
Cuando	CD	CD	■	

Echtholz Furnier 01

Buche Natur	BN	BN	■	
Multiplexkante Buche	BN	MB	■	
Esche schwarzgrau	EX	EX	■	

Echtholz Furnier 02

Amerikanisch Kirschb.	KB	KB	■	
Amerikanisch Nussbaum	NU	NU	■	
Wenge	WG	WG	■	
Ahorn Natur	AN	AN	■	
Eiche Natur	PN	PN	■	

Topdekor A

Chromix anthrazit	YA	YA	■	
Terrazzo Dekor	TZ	TZ	■	
Terracotta Dekor	TR	TR	■	
Halifax Eiche*	H4	H4	■	* ist eine Relief Oberfläche
Denver Eiche	YB	YB	■	Topdekorpreisbildung über p.Con

Vollkern

Anthrazit - schwarz	PA		■	
Titanweiß - schwarz	PT		■	
Platin - schwarz	PV		■	

Gestell

	Ausführung A		Ausführung B	
	Grundpreis		Mehrpreis:	191,00
			Variante 01	Variante 02
Kufe	W2		Alu poliert	Alu poliert
Kopfstück	W2		Alu poliert	Alu poliert
Beinprofil	E3		SE	E3
Rolle	W2		SZ	SZ
Abdeckkappen	AZ		SZ	SZ

Legende:

W2 = Weißaluminium (RAL 9006)

E3 = Weißaluminium eloxiert

SE = Schwarz eloxiert

SZ = Schwarz

AZ = Anthrazit

Hinweis:

Die Farbausführung weißaluminium (RAL 9006) kann bedingt durch unterschiedliches Material und Struktur oder Lichteinfall einen leicht abweichenden Farbcharakter bekommen!



Ausführung A

Kufe	W2
Kopfstück	W2
Beinprofil	E3
Rolle	W2
Abdeckkapper	AZ



Ausführung B

Kufe	Alu poliert
Kopfstück	Alu poliert
Beinprofil	SE
Rolle	SZ
Abdeckkapper	SZ

Platte mit Schutzkante



Ausführung B

Kufe	Alu poliert
Kopfstück	Alu poliert
Beinprofil	E3
Rolle	SZ
Abdeckkapper	SZ

Legende:

- W2** = Weißaluminium (RAL 9006)
- E3** = Weißaluminium eloxiert
- SE** = schwarz eloxiert
- SZ** = Schwarz

Platte mit Schutzkante

- | | |
|--|----------------|
| 1 Auslösegriff | 5 Kufe |
| 2 Quertraverse | 6 Rolle |
| 3 Tischverbinder Variante 01
(Variante 02 ohne Abbildung) | 7 Traverswanne |
| 4 Beinprofil | 8 Kopfstück |
| 9 Tischplatte | 9 Tischplatte |

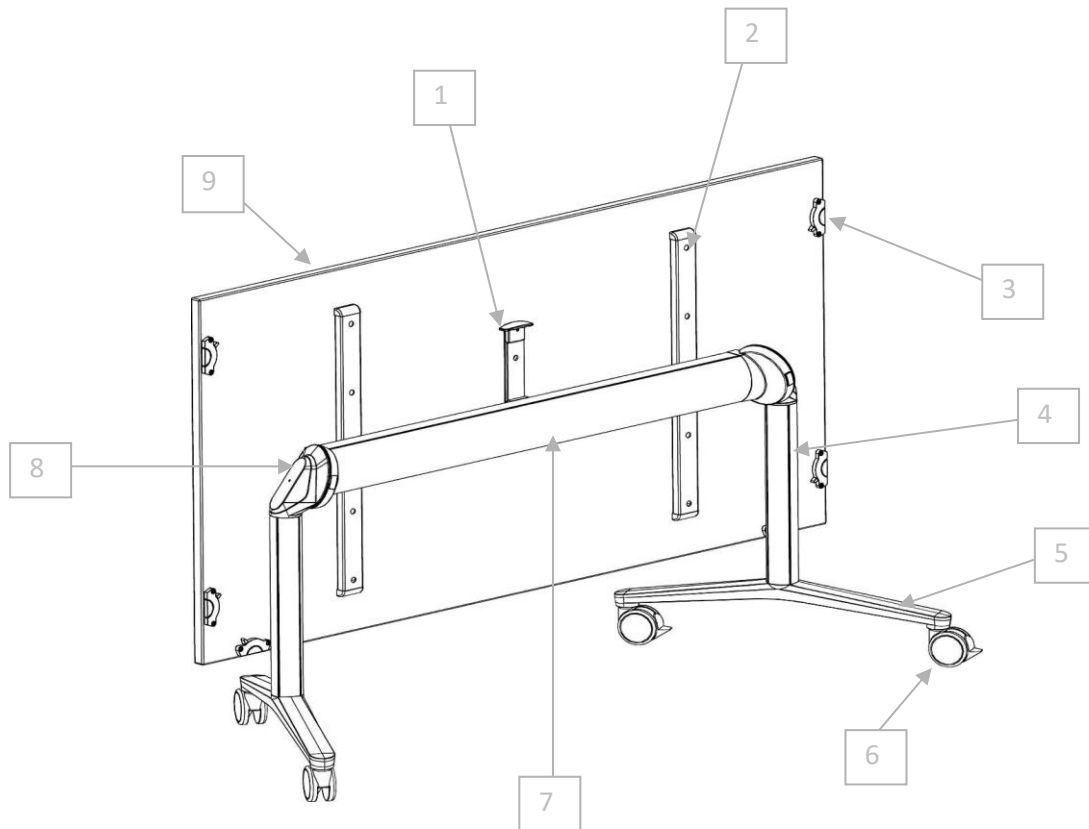

Allgemeines

TWISTER ist ein mobiler Klappstisch, der mit einem Handgriff bedient werden kann. Ausgelegt auf höchste Stabilität in allen Klapp-Positionen, vereint die Mechanik zwei Drehachsen unsichtbar in einer schräggestellten Achse.

Im Schwenkbereich bewegen sich Platte und Beine damit automatisch synchron zueinander.

Mit TWISTER lassen sich dank seiner patentierten Klapp-Funktion nahezu alle Arbeitsplatzanforderungen schnell und einfach realisieren, egal ob temporärer Einzelarbeitsplatz, großflächiger Konferenztisch oder variable Schulungslösungen. TWISTER ist im Handumdrehen aufgebaut und flächenökonomisch wieder verstaut.

TWISTER entspricht allen Anforderungen der EU Richtlinie 90/270 sowie allen geltenden Normen, Sicherheitsrichtlinien, Verordnungen und Vorschriften (Arbeitsschutzgesetz, DIN EN 527,1-3, DIN Fachbericht 147, DIN 4543-1, BGI 650 und BGR 234).

Die Nachliefergarantie von WINI - Produkten beträgt 10 Jahre. Die Garantie beginnt mit dem Status Nachlieferprodukte in unseren Preislisten. Ausgenommen sind Stoffe, Dekore und Anbauteile, welche Werkzeuge bedingen. Diese Nachliefergarantie bedingt nicht einen 1 zu 1 Ersatz von Bauteilen, sondern muss die gekauften Produktfunktionen weiterhin gewährleisten.

Tischplatten

Material und Oberfläche



Die Tischplatten sind mit melaminharzdirektbeschichteter, bzw. furnierter Platte lieferbar. Zum Einsatz kommen hierbei 3-Schichten-Spanplatten nach DIN 68765, Emissionsklasse E1, 2,5 cm stark, beidseitig melaminharzdirektbeschichtet, bzw. beidseitig furniert. Die Oberseite der Echtholzflächen wird je nach Ausführung furniert, die Unterseite ist mit einem Gegenfurnier versehen.

Je nach Ausführung sind sämtliche Kanten mit einem 0,3 cm starken ABS-Umleimer, starken Massivholz-Anleimer versehen und mit Radius 0,3 cm gerundet.

Die gerundeten Plattenformen sind gegen Mehrpreis mit einer Schutzkante lieferbar.

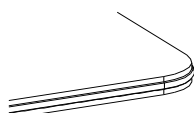

Mehrpreis: 69,00 €

Die Plattenoberfläche ist lichtecht, weitgehend blendfrei und extrem abriebfest. Einige Tischformen sind alternativ mit einer 1,3 cm starken Vollkernplatte lieferbar.

Tische ab 140 cm Breite sind sowohl mit seitlichem Plattenüberstand von 14 cm, als auch ohne Plattenüberstand lieferbar, Tische mit der Breite 120 cm haben keinen Plattenüberstand. Tische mit gerundeten Seiten und alle Tische mit Vollkernplatten haben immer einen Plattenüberstand von 14 cm.

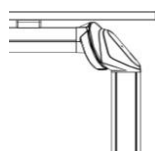

ohne Plattenüberstand

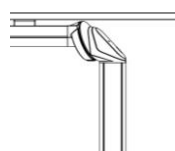

mit Plattenüberstand 14,0 cm

Gestelle

Gestellbeschreibung

Das TWISTER-Gestell ist als Mittelfußgestell gestaltet. Kufe, Beinprofil und Kopfstück sind verschraubt und mit der Quertraverse verbunden. TWISTER wird komplett montiert ausgeliefert.

Ausgelegt auf höchste Stabilität in allen Klapp-Positionen, vereint die Mechanik zwei Drehachsen unsichtbar in einer schräggestellten Achse. Beim Klappen bewegen sich Platte und Beine damit automatisch synchron zueinander.

Hochwertige Materialien gewährleisten, auch bei hoher Beanspruchung, eine maximale Lebensdauer :

Kufe	Alu Druckguss
Beinprofil	Alu Strangguss
Kopfstück	Alu Druckguss
Traverswanne	Alu Strangguss
Quertraverse	Stahl, pulverbeschichtet
Auslösegriff	Stahl, pulverbeschichtet
Kunststoffkappen	PA

Jede Kufe ist mit zwei Rollen ausgestattet, wovon je eine feststellbar ist.

Tischverbinder

Die Tische können mit Hilfe von Tischverbindern miteinander verbunden werden. Hierzu stehen zwei Varianten zur Verfügung :

Variante 01 für Tische ohne Schutzkante :

Hierbei handelt es sich um kraftschlüssige Dreh-Arretierungen unter den Platten, die werkzeugfrei zu bedienen sind.

Variante 02 für Tische mit Schutzkante :

Dieser Verbinder aus Kunststoff wird unter der Tischplatte zusammengesteckt.

Beide Varianten können sowohl seitlich, als auch hinten unter der Platte montiert werden.

Beinraumblende

Für alle Tischformen ist eine Beinraumblende aus weißem Acrylglas lieferbar.

Umweltverträglichkeit

TWISTER besteht nur aus wenigen Materialien, die leicht voneinander zu trennen sind : Spanplatte, Aluminium, Stahl und Polyamid sind leicht zu recycelnde Materialien.

Bewusst wird auf den Einsatz von PVC und überflüssigen Werkstoffen verzichtet.

Es werden keine Verbundmaterialien eingesetzt.

Alle Stahlteile sind mit lösemittelfreien, umweltschonenden Pulverlacken beschichtet.

Entsprechend den gesetzlichen Anforderungen der Gefahrstoffverordnung (§ 9 Abs. 3,4) werden ausschließlich Spanplatten der Emissionsklasse E1 verwendet.

Die Echtholzflächen werden mit wasserlöslichen Lacken umweltschonend versiegelt.

Zum Schutz der Möbel beim Transport werden ausschließlich Mehrwegverpackungen eingesetzt.



Rechtecktische

TWISTER

Gestellausführung A

Ohne Plattenüberstand

Mit Plattenüberstand

Mehrpriis:

Gestellausführung B:

Kopfstück und Kufe poliert.

Beinsäule in 2 Ausführungen (siehe Seite 3-4)

Ausschnitt an Plattenhinterkante

191,00

83,00



ohne

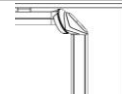

14,0 cm pro Seite

Tiefe 70,0 cm

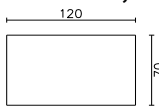

Höhe 74,0 cm/ 110,0 cm (mit Mehrpreis)

Breite 120,0 cm TW TIA120070

PG 01

PG 02

PG 03

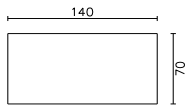

Breite 140,0 cm TW TIA140070

TW TIR140070

PG 01

PG 02

PG 03

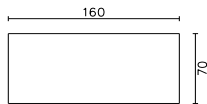

Breite 160,0 cm TW TIA160070

TW TIR160070

PG 01

PG 02

PG 03

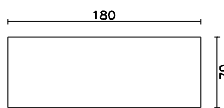

Breite 180,0 cm TW TIA180070

TW TIR180070

PG 01

PG 02

PG 03

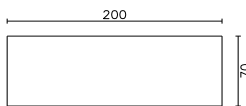

Breite 200,0 cm TW TIA200070

TW TIR200070

PG 01

PG 02

PG 03

Verbindungselement 90°

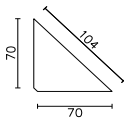

TW V3-707090

Anschluss 70,0 / 70,0 cm

TW V3-707090

PG 01

PG 02

PG 03

Tiefe 80,0 cm

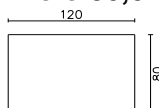

Höhe 74,0 cm/ 110,0 cm (mit Mehrpreis)

Breite 120,0 cm TW TIA120080

PG 01

PG 02

PG 03

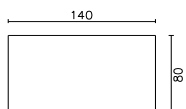

Breite 140,0 cm TW TIA140080

TW TIR140080

PG 01

PG 02

PG 03

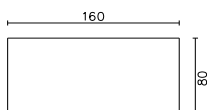

Breite 160,0 cm TW TIA160080

TW TIR160080

PG 01

PG 02

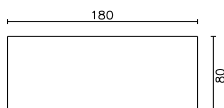

Breite 180,0 cm TW TIA180080

TW TIR180080

PG 01

PG 02

PG 03

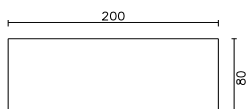

Breite 200,0 cm TW TIA200080

TW TIR200080

PG 01

PG 02

PG 03

Trapezplatte

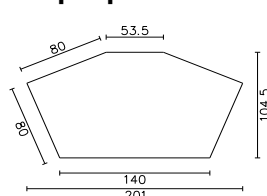

Höhe 74,0 cm

Anschluß 80,0 / 80,0 cm

TW TP-202105

PG 01

PG 02

PG 03

Gestell rechteckig, Breite: 140 cm

Rechtecktische

TWISTER

Gestellausführung A

Ohne Plattenüberstand

Mit Plattenüberstand

Mehrpriis:

Gestellausführung B:

Kopfstück und Kufe poliert.

Beinsäule in 3 Ausführungen (siehe Seite 3-4)

Ausschnitt an Plattenhinterkante

191,00

83,00



ohne

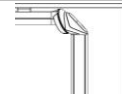

14,0 cm pro Seite

Tiefe 95,0 cm

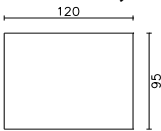

Höhe 74,0 cm/ 110,0 cm (mit Mehrpreis)

Breite 120,0 cm

TW TIA120095

PG 01

PG 02

PG 03

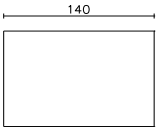

Breite 140,0 cm

TW TIA140095

TW TIR140095

PG 01

PG 02

PG 03



Breite 160,0 cm

TW TIA160095

TW TIR160095

PG 01

PG 02

PG 03

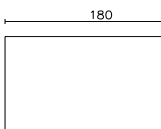

Breite 180,0 cm

TW TIA180095

TW TIR180095

PG 01

PG 02

PG 03

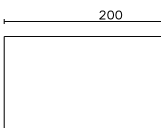

Breite 200,0 cm

TW TIA200095

TW TIR200095

PG 01

PG 02

PG 03

Tischverbinder



TW ZTI1000

links und rechts montiert
4 Stück

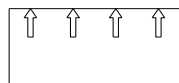

TW ZTI1050

hinten montiert
4 Stück

TW ZTI1010

zur nachträglichen Montage
2 Stück

Rechtecktische, Ecke gerundet

TWISTER

Gestellausführung A

Ohne Plattenüberstand

Mit Plattenüberstand

Mehrpriis:

Gestellausführung B:

Kopfstück und Kufe poliert.

Beinsäule in 3 Ausführungen (siehe Seite 3-4)

Ausschnitt an Plattenhinterkante

191,00

83,00



ohne

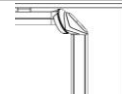

14,0 cm pro Seite

Tiefe 70,0 cm

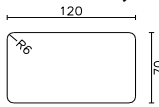

Höhe 74,0 cm/ 110,0 cm (mit Mehrpreis)

Breite 120,0 cm

TW BIA120070

PG 01

PG 02

PG 03

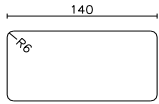

Breite 140,0 cm

TW BIA140070

TW BIR140070

PG 01

PG 02

PG 03

PG 04

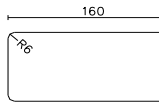

Breite 160,0 cm

TW BIA160070

TW BIR160070

PG 01

PG 02

PG 03

PG 04

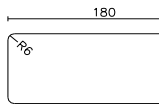

Breite 180,0 cm

TW BIA180070

TW BIR180070

PG 01

PG 02

PG 03

PG 04

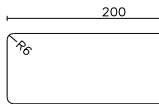

Breite 200,0 cm

TW BIA200070

TW BIR200070

PG 01

PG 02

PG 03

PG 04

Verbindungselement 90°

Anschluss 70,0 / 70,0 cm

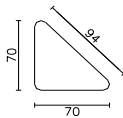

TW V3-707091

TW V3-707091

PG 01

PG 02

PG 03

Tiefe 80,0 cm

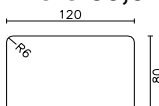

Höhe 74,0 cm/ 110,0 cm (mit Mehrpreis)

Breite 120,0 cm

TW BIA120080

PG 01

PG 02

PG 03

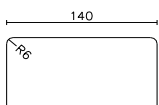

Breite 140,0 cm

TW BIA140080

TW BIR140080

PG 01

PG 02

PG 03

PG 04

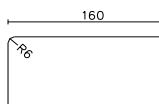

Breite 160,0 cm

TW BIA160080

TW BIR160080

PG 01

PG 02

PG 03

PG 04

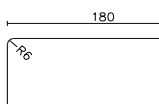

Breite 180,0 cm

TW BIA180080

TW BIR180080

PG 01

PG 02

PG 03

PG 04

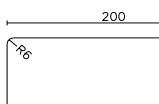

Breite 200,0 cm

TW BIA200080

TW BIR200080

PG 01

PG 02

PG 03

PG 04

Rechtecktische, Ecke gerundet

TWISTER

Gestellausführung A

Ohne Plattenüberstand

Mit Plattenüberstand

Mehrpri:s:

Gestellausführung B:

Kopfstück und Kufe poliert.

Beinsäule in 3 Ausführungen (siehe Seite 3-4)

Ausschnitt an Plattenhinterkante

191,00

83,00



ohne

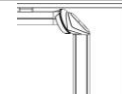

14,0 cm pro Seite

Tiefe 95,0 cm

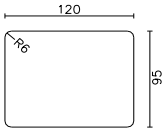

Höhe 74,0 cm/ 110,0 cm (mit Mehrpreis)

Breite 120,0 cm

TW BIA120095

PG 01

PG 02

PG 03

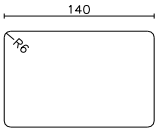

Breite 140,0 cm

TW BIA140095

TW BIR140095

PG 01

PG 02

PG 03

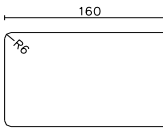

Breite 160,0 cm

TW BIA160095

TW BIR160095

PG 01

PG 02

PG 03

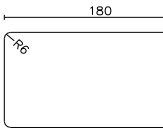

Breite 180,0 cm

TW BIA180095

TW BIR180095

PG 01

PG 02

PG 03

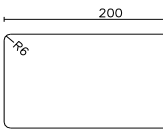

Breite 200,0 cm

TW BIA200095

TW BIR200095

PG 01

PG 02

PG 03

Optionen

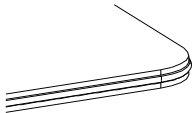

Mehrpri:s pro Tisch

69,00

69,00

Schutzkante

(nicht für PG 04)

Tischverbinder für Tischplatten ohne Schutzkante



TW ZTI1000

links und rechts montiert
4 Stück

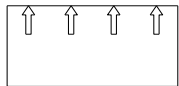

TW ZTI1050

hinten montiert
4 Stück

TW ZTI1010

zur nachträglichen Montage
2 Stück

Tischverbinder für Tischplatten mit Schutzkante



TW ZTI1100

links und rechts montiert
4 Stück

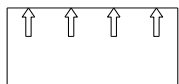

TW ZTI1150

hinten montiert
4 Stück

TW ZTI1110

zur nachträglichen Montage
2 Stück

Freiformtische

TWISTER

Gestellausführung A

Mit Plattenüberstand

Mehrpriis:

Gestellausführung B:

Kopfstück und Kufe poliert.

Beinsäule in 3 Ausführungen (siehe Seite 3-4)

Ausschnitt an Plattenhinterkante

191,00

83,00



14,0 cm pro Seite

Tiefe 70,0 cm

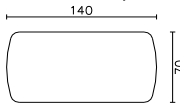

Höhe 74,0 cm/ 110,0 cm (mit Mehrpreis)

Tischverbinder nicht möglich!

Breite 140,0 cm

TW RIG140070

PG 01

PG 02

PG 03

PG 04

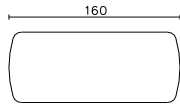

Breite 160,0 cm

TW RIG160070

PG 01

PG 02

PG 03

PG 04

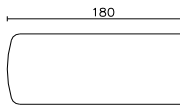

Breite 180,0 cm

TW RIG180070

PG 01

PG 02

PG 03

PG 04

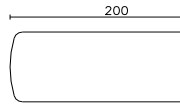

Breite 200,0 cm

TW RIG200070

PG 01

PG 02

PG 03

PG 04

Tiefe 80,0 cm

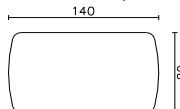

Höhe 74,0 cm/ 110,0 cm (mit Mehrpreis)

Tischverbinder nicht möglich!

Breite 140,0 cm

TW RIG140080

PG 01

PG 02

PG 03

PG 04

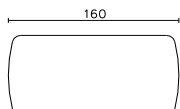

Breite 160,0 cm

TW RIG160080

PG 01

PG 02

PG 03

PG 04

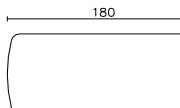

Breite 180,0 cm

TW RIG180080

PG 01

PG 02

PG 03

PG 04

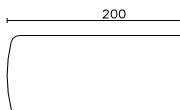

Breite 200,0 cm

TW RIG200080

PG 01

PG 02

PG 03

PG 04

Ellipse

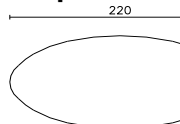

Höhe 74,0 cm

Tischverbinder nicht möglich!

Breite 220,0 cm

TW BT-220100

PG 01

PG 02

PG 03

Sichelplatte

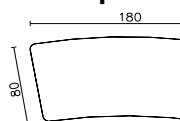

Höhe 74,0 cm

TW ST-186085

Breite 180,0 cm

PG 01

PG 02

PG 03

Optionen

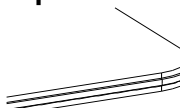

Mehrpriis pro Tisch

69,00

Schutzkante

(nicht für PG 04)

Ohne Plattenüberstand

Mit Plattenüberstand



A1: Acrylglas weiß

14,0 cm pro Seite

Plattenbreite 120,0 cm

TW R0-1208-O

A1

Plattenbreite 140,0 cm

TW R0-1408-O

TW R0-1408-M

A1

Plattenbreite 160,0 cm

TW R0-1608-O

TW R0-1608-M

A1

Plattenbreite 180,0 cm

TW R0-1808-O

TW R0-1808-M

A1

Plattenbreite 200,0 cm

TW R0-2008-O

TW R0-2008-M

A1

Ellipse

TW R0-1808-O

A1

Sichelplatte

TW R0-1608-O

A1

WINI Büromöbel
Georg Schmidt GmbH & Co. KG

Auhagenstraße 79
31863 Coppenbrügge, OT Marienau
Germany

Telefon: +49(0)5156/979-0
Telefax: +49(0)5156/979-100

E-Mail: info@wini.de
Internet: www.wini.de